

NXL 24-A MK2

AKTIVES 2-WEGE-SÄULENSYSTEM

BESCHREIBUNG

Der von Grund auf neu entwickelte Line-Array-Säulenlautsprecher NXL 24-A MK2 bietet herausragende Audioqualität für Bands, DJs, Clubs und Verleihfirmen. Die branchenführende Kombination von RCF Premium-Schallwandlern und einer 2-Kanal-Endstufe mit 2100 Watt Leistung gewährleistet einen konsistenten Abstrahlwinkel von 100° x 30° und einen maximalen Schalldruckpegel von 132 dB SPL. Das 2-Wege-Design umfasst vier 6-Zoll-Neodym-Tieftöner und einen 3-Zoll-Hochtöner mit asymmetrischem Waveguide. Die spezielle Konstruktion des Horns sorgt für eine präzise Abdeckung ohne Neigen der Box. Das System bietet einen erweiterten Bassbereich bis 60 Hz und kann als Stand-alone-Lautsprecher, geflogen oder - für einen größeren Abdeckungsbereich - in Verbindung mit einem weiteren NXL 24-A MK2 verwendet werden (Headstack). In Kombination mit einem Subwoofer bietet der Lautsprecher Fullrange-Sound für Konzerte mittlerer Größe und DJ-Systeme. Der NXL 24-A MK2 verfügt über präzise eingestellte FIRPHASE und Bass Motion Control DSP-Algorithmen, die absolute Transparenz und eine umfangreiche,

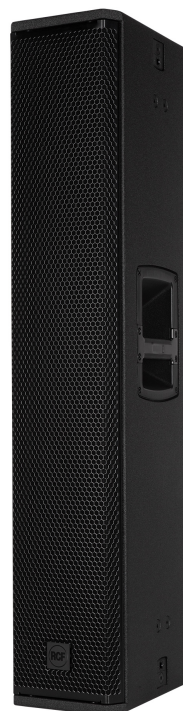

FUNKTIONEN

- Bis zu 132 dB Schalldruckpegel
- Class-D-Endstufe, 2100 Watt
- 100° x 30° Constant-Directivity-Abstrahlwinkel
- 3-Zoll-Titan-/Neodym-Kompressionstreiber
- 4 x 6-Zoll-Neodym-Hochleistungstieftöner
- Linearer Frequenzgang, Übertragungsbereich 60 - 20000 Hz
- Bass Motion Control und FIRPHASE Signalverarbeitung
- 4 x M8-Befestigungspunkte, 4 x Quick Lock

SPEZIFIKATIONEN

| | | |
|-----------------------------|------------------------------|---------------------------------------|
| Spezifikation | Frequenzgang: | 60 Hz ÷ 20000 Hz |
| | Max SPL @ 1m: | 132 dB |
| | Horizontaler Abstrahlwinkel: | 100° |
| | Vertikaler Abstrahlwinkel: | 30° |
| Schallwandler | Kompressionstreiber: | 1 x 1.4" neo, 3.0" v.c |
| | Woofer: | 4 x 6.0" neo, 1.5" v.c |
| Input/Output sektion | Eingangssignal: | bal/unbal |
| | Eingangsbuchsen: | Combo XLR/Jack |
| | Ausgangsanschlüsse: | XLR |
| | Eingangsempfindlichkeit: | +4 dBu |
| Prozessor | Übergangsfrequenz: | 800 |
| | Schutzschaltungen: | Thermal, Excurs., RMS |
| | Limiter: | Soft Limiter |
| | Steuerung: | Linear, 2 Speakers, High-Pass, Volume |
| Power sektion | Gesamtleistung: | 2100 W Peak |
| | HF Bereich: | 700 W Peak |
| | Tiefe Frequenzen: | 1400 W Peak |
| | Kühlung: | Convection |
| | Verbindungen: | Powercon TRUE1 TOP IN/OUT |
| Standardkonformität | Safety agency: | CE compliant |
| Physikalische daten | Gehäuse Material: | Baltic birch plywood |
| | Hardware: | 4 x M8, 4 x quick lock |
| | Griffe: | 2 side |
| | Pole Mount/Cap: | Yes |
| | Gitter: | Steel |
| | Farbe: | Black |
| Größe | Höhe: | 1056 mm / 41.57 inches |
| | Breite: | 201 mm / 7.91 inches |
| | Tiefe: | 290.4 mm / 11.43 inches |
| | Gewicht: | 24.4 kg / 53.79 lbs |
| Versandinformationen | Verpackung Höhe: | 320 mm / 12.6 inches |
| | Verpackung Breite: | 1080 mm / 42.52 inches |
| | Verpackung Tiefe: | 230 mm / 9.06 inches |
| | Verpackungsgewicht: | 27.5 kg / 60.63 lbs |



ARTIKEL-NUMMER

• **13000751**

NXL 24-A MK2

115V

EAN 8024530019877

• **13000610**

NXL 24-A MK2

220-240V

EAN 8024530019884

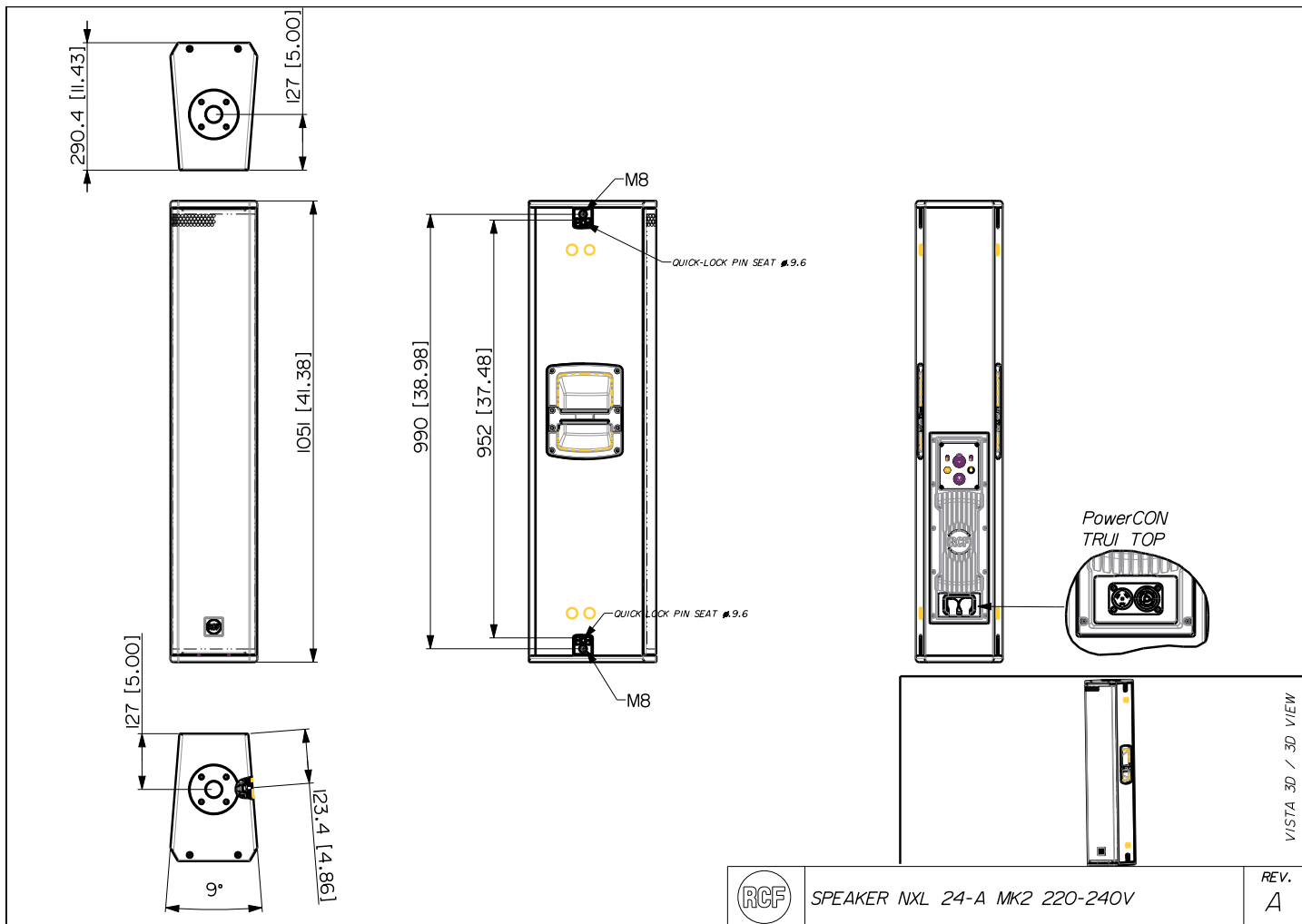

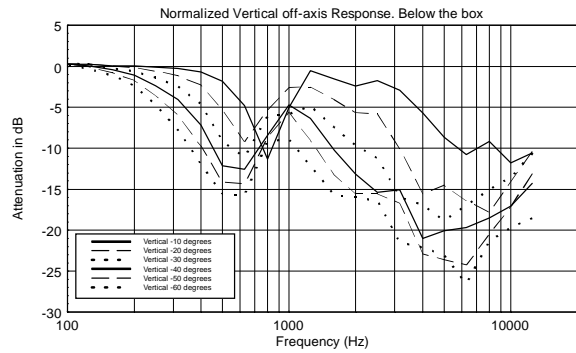
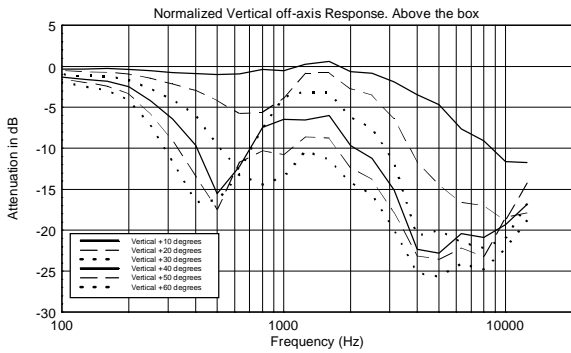
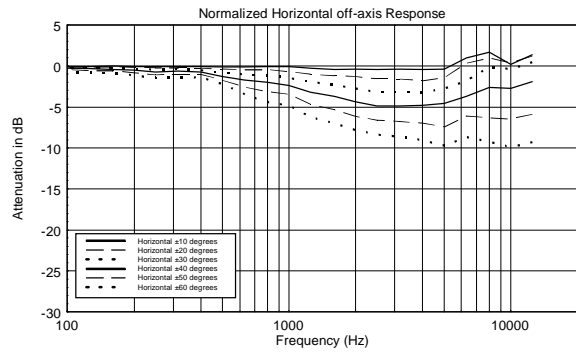
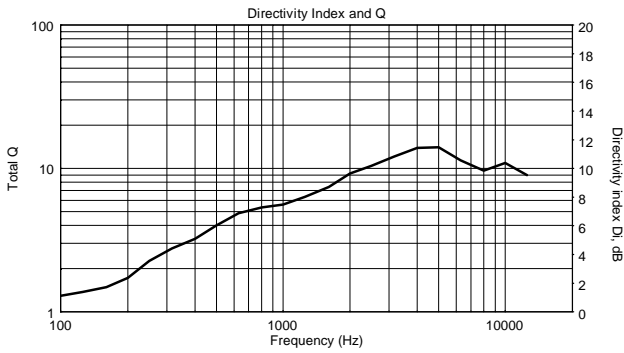
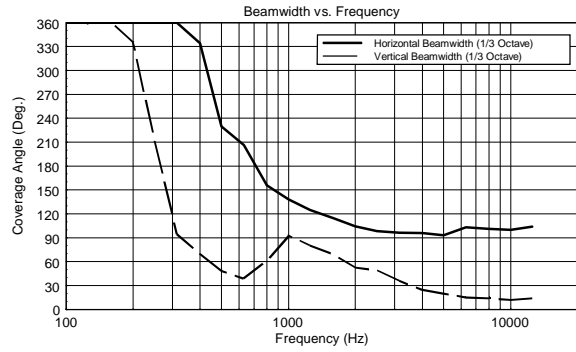
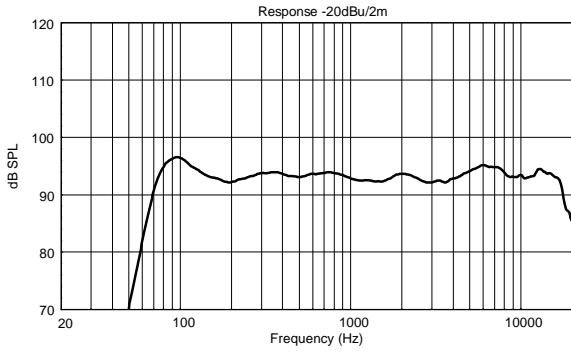

Horizontal 1/3 Octave Polars

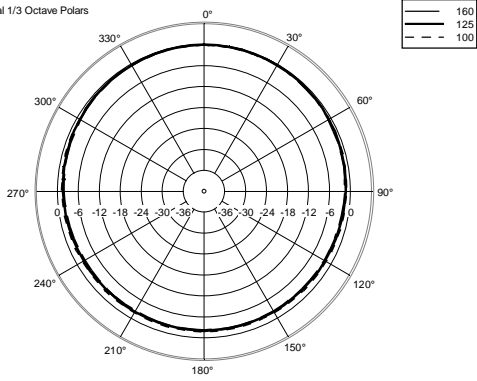

Horizontal 1/3 Octave Polars

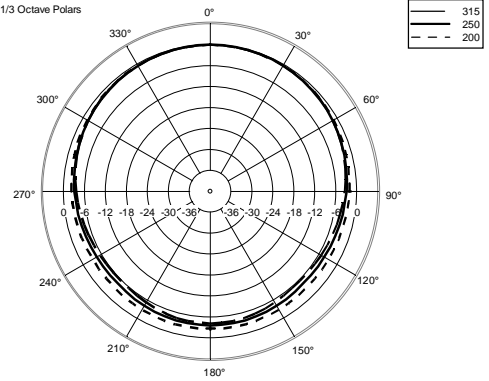

Horizontal 1/3 Octave Polars

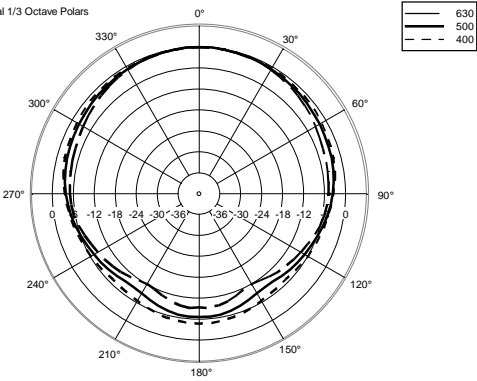

Horizontal 1/3 Octave Polars

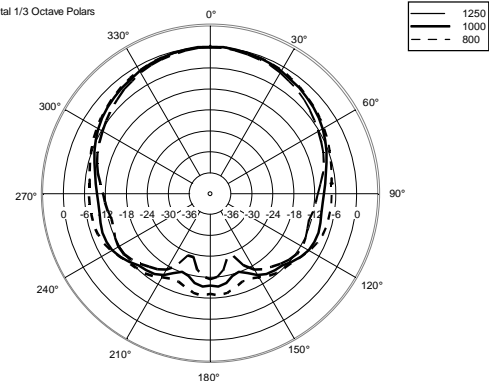

Horizontal 1/3 Octave Polars

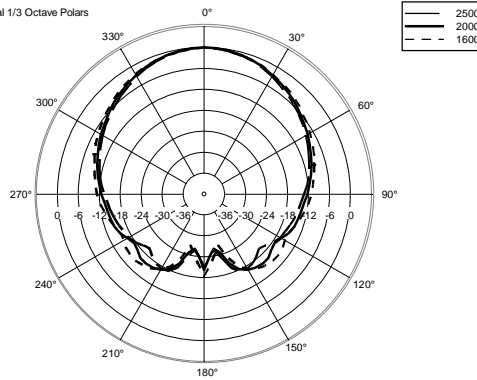

Horizontal 1/3 Octave Polars

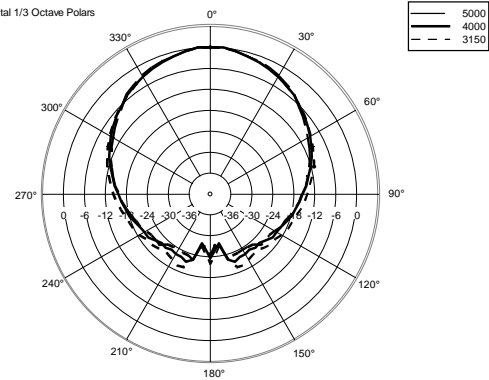

Horizontal 1/3 Octave Polars

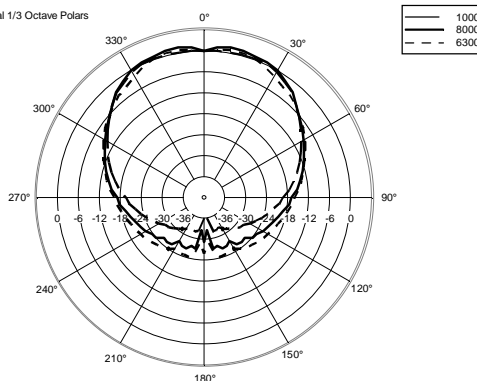



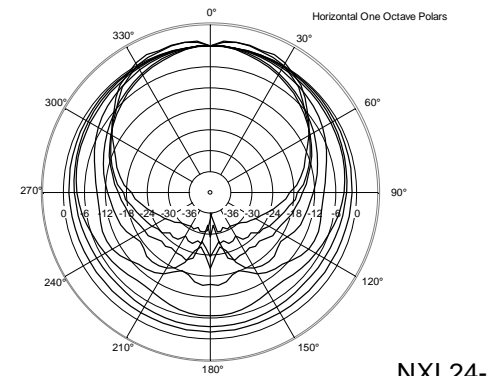

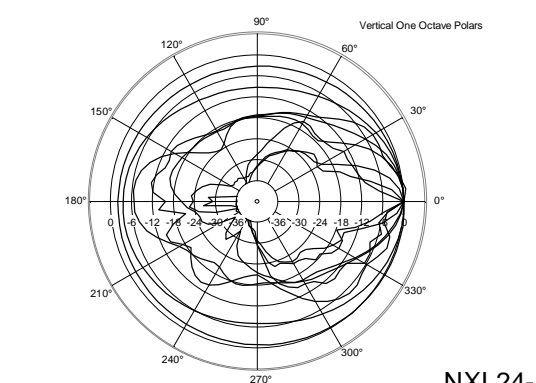
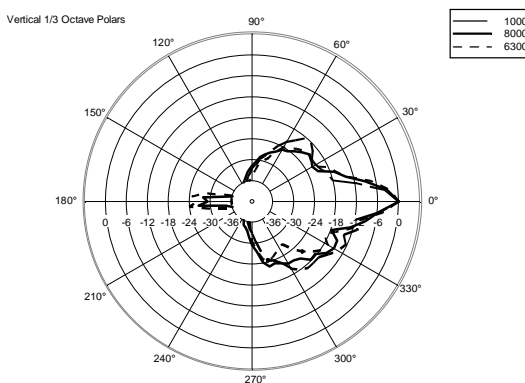
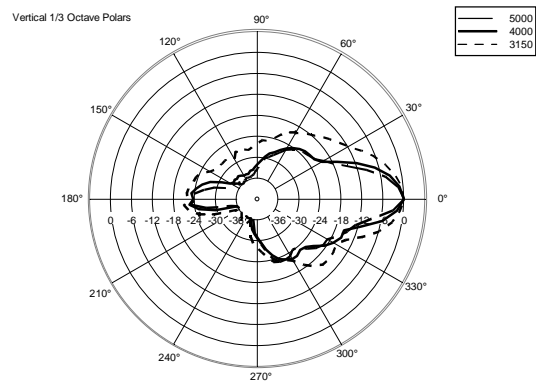
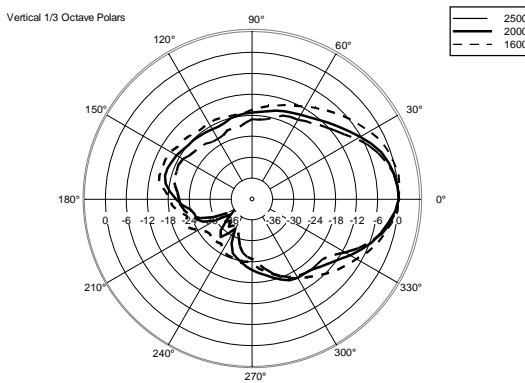
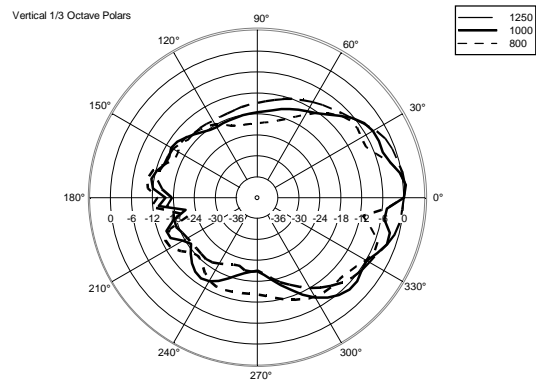
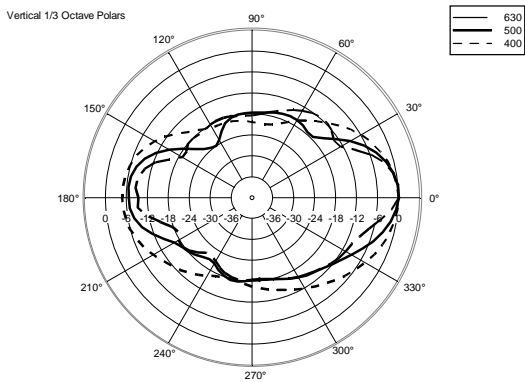
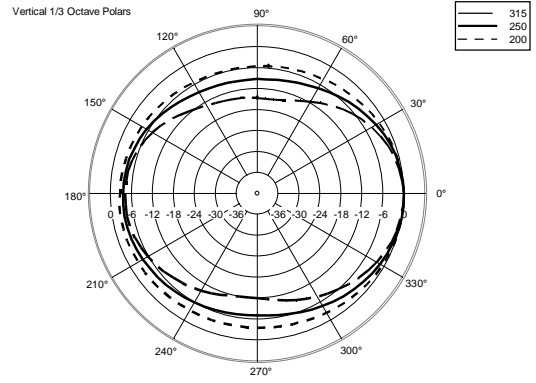
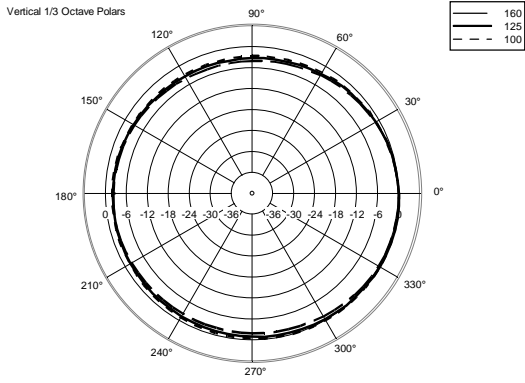

Horizontal One Octave Polars





ZUBEHÖR

| | | | |
|---|--|----------------------------|----------------------------------|
|  | AC PM-M20 | ARTIKEL- NUMMER EAN: | 13360067 8024530014599 |
|  | AC PMX POLE MOUNT M20 | ARTIKEL- NUMMER EAN: | 13360232 8024530010058 |
|  | AC PRO-FS PROFESS. LOCKING FLOOR STAND | ARTIKEL- NUMMER EAN: | 13360109 8024530006471 |
|  | AC PRO-PM PROFESS. LOCKING POLE MOUNT | ARTIKEL- NUMMER EAN: | 13360110 8024530006488 |
|  | FLY BAR FL-B NXL 24 | ARTIKEL- NUMMER EAN: | 13360278 8024530015756 |
| | LINK BAR FL-B LINK NXL 24 | ARTIKEL- NUMMER EAN: | 13360279 8024530016487 |
|  | POLE MOUNT KIT NXL24-A | ARTIKEL- NUMMER EAN: | 13360280 8024530018665 |
|  | STACKING KIT NXL24-A | ARTIKEL- NUMMER EAN: | 13360281 8024530018689 |